

# Initial F Words

Instructions \_\_\_\_\_

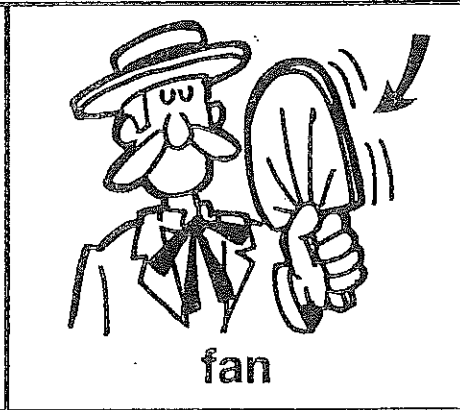

--	--	--	--	--	--	--	--	--	--	--	--



--	--	--	--	--	--	--	--	--	--	--	--

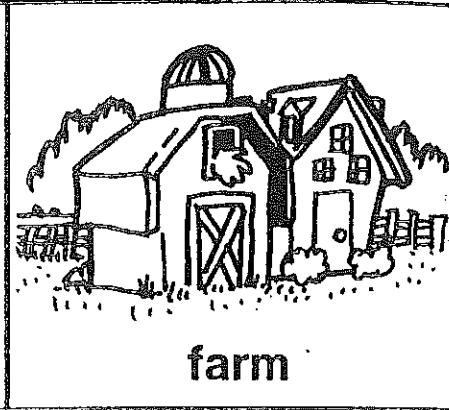

--	--	--	--	--	--	--	--	--	--	--	--

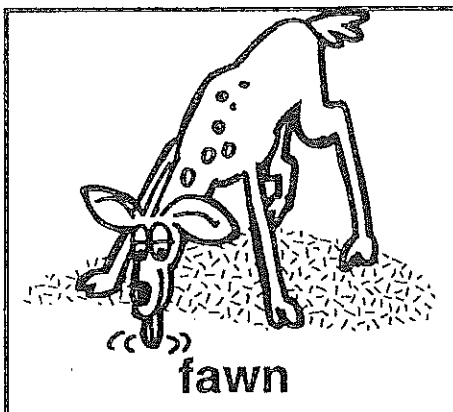

--	--	--	--	--	--	--	--	--	--	--	--

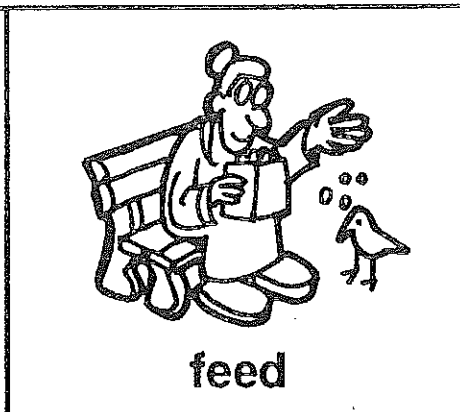

--	--	--	--	--	--	--	--	--	--	--	--

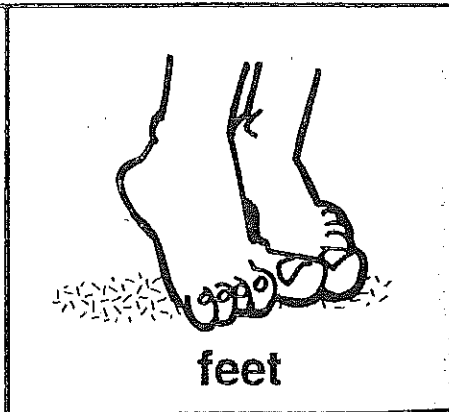

--	--	--	--	--	--	--	--	--	--	--	--

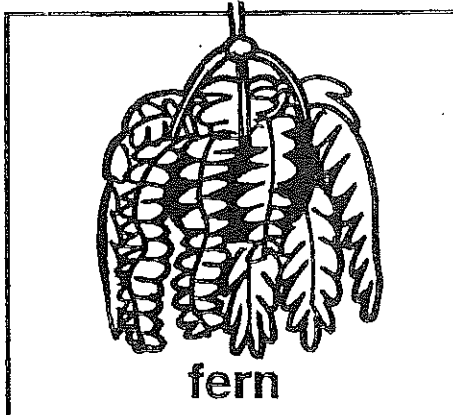

--	--	--	--	--	--	--	--	--	--	--	--

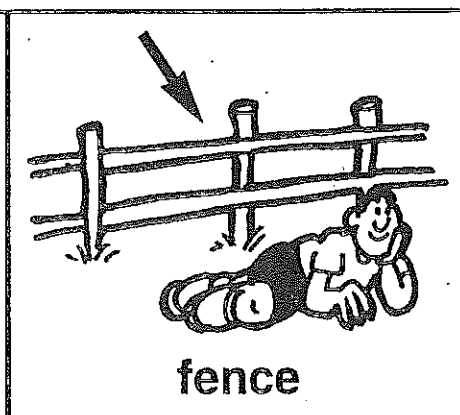

--	--	--	--	--	--	--	--	--	--	--	--

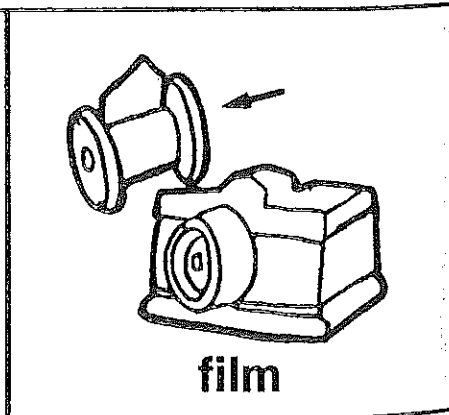

--	--	--	--	--	--	--	--	--	--	--	--

Name \_\_\_\_\_

Date \_\_\_\_\_

Helper's Signature \_\_\_\_\_

Skill: Initial F in words

# Initial F Words

Instructions \_\_\_\_\_

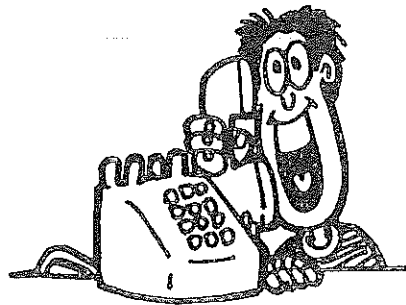

phone

\_\_\_\_\_



fox

\_\_\_\_\_

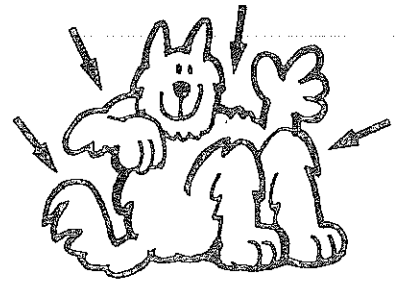

fur

\_\_\_\_\_



fudge

\_\_\_\_\_



fabric

\_\_\_\_\_

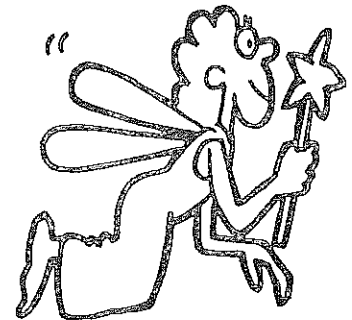

fairy

\_\_\_\_\_

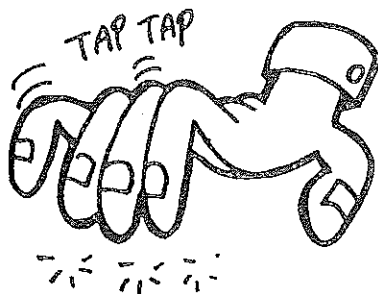

fingers

\_\_\_\_\_



fiddle

\_\_\_\_\_



fire

\_\_\_\_\_

Name \_\_\_\_\_

Date \_\_\_\_\_

Helper's Signature \_\_\_\_\_

Skill: Initial F in words

Speech-Language Pathologist \_\_\_\_\_